

# Isener Marktbote

Mai 2015

**Sonderausgabe zum Kreuzmarkt**  
Veranstaltungstermine und Vereinsmitteilungen

Wurfsendung



# ISENER KREUZ MARKT

*der Erlebnis-Sonntag*



**AM  
MUTTER-  
TAG**

**am Sonntag, 10. Mai 2015**

**Autoschau**

**Floh- und  
Trödelmarkt  
verkaufsoffener  
Sonntag  
Warenmarkt  
Essen und Trinken**

**Hüpfburg**

**Muttertags-Gewinnspiel  
Ausschank Nirschl-Bier  
Holzbildhauer-Symposium  
Probefahren mit Segways  
Musik- und Showbühne vor  
dem Rathaus**

**Heimatmuseum**

**Weißwurstfrühstück  
Selbstgebackenes  
Bauernmarkt  
Landfrauen und  
Frauengemeinschaft  
Kicker-Turnier**

**weiter zum ausführlichen Programm auf Seite 10 und 11**

# Änderungsschneiderei in Isen

**Anettka Rödelberger**

Sigismundstr. 5 · 84424 Isen

Tel. 0172.2334615

info@paillettenstickerei.de

www.paillettenstickerei.de

geöffnet täglich ab 14 Uhr

- günstige Frühlingspreise!

- schnelle Bearbeitung!

- auch mit Abholung bei Ihnen!

## VEREINSMITTEILUNGEN

### Holzbildhauer-Symposium Rahmenprogramm

Im Rahmenprogramm zum Holzbildhauer-Symposium, das vom 6. bis 16. Mai im Meindlpark stattfindet, wird sich Isen in seiner ganzen Vielfalt präsentieren. Neben der Eröffnungs- und Anschlussfeier im Meindlpark, sowie dem Kreuzmarkt am 10. Mai finden drei weitere Veranstaltungen statt. Am Freitag, 8. Mai gibt es im Gasthof Klement ambitionierte Live-Musik mit den Isener Rockbands „Mia sans“ (ehemals Damalug), ROB (mit Robert Kopetz), Henry Schiller & Strange Chemistry und den Gefälschten Polnischen Papieren. Weiter geht es am Mittwoch, 13. Mai mit einem Poetry Slam in der Rathaus-Tiefgarage. Unter dem Motto „Subkultur im Souterrain“ werden dort bei einem Dichterwettbewerb für Jung und Alt die drei besten „Slammer“ ermittelt. Den Abschluss bildet am Freitag 15.

Anzeige

## Der CSU-Ortsverband Isen informiert

### Die „CSU-Ecke“

Die Sonne scheint, in den Gärten blüht es wunderbar, Vogelgezwitscher morgens wenn man zur Arbeit geht oder fährt. Es ist Frühling in Bayern – endlich möchte man sagen. Da drängt es auch den Menschen nach draußen, der Garten wird auf Vordermann gebracht, das Auto umgerüstet auf Sommer. Und auch die Motorräder. Nach langem Winter und viel Kälte setzt sich der Biker aufs frisch gebonerte Moped und düst los. Nach den ersten Kurven wird man mutiger, und das halbe Jahr Pause spielt keine Rolle, alles im Griff. Vor allem im Gasgriff. Was zunächst als eine gemütliche Ausfahrt durch unsere schöne oberbayerische Heimat beginnt, endet dann mancherorts in einem Drama. Grobe Selbstüberschätzung und fehlendes Gespür führen schnell in Situationen, für die ein Motorradfahrer nicht gemacht ist – es fehlt die Knautschzone. Ein Traktor, der vielleicht unvermittelt vor einem auf die Straße einbiegt, weil das Motorrad für den Fahrer noch nicht erkennbar war... ein Auto, das die Geschwindigkeit falsch einschätzt ... Im Straßenverkehr gilt es von allen Seiten Rücksicht aufeinander zu nehmen. Das gilt für die Biker ebenso wie für Vierrad-Lenker, die auch ihren Teil für mehr Sicherheit auf Bayerns Straßen leisten können. Lieber ein Schulterblick mehr beim Abbiegen, ob nicht doch ein Motorrad von hinten kommt, besser zweimal schauen beim Überqueren einer Kreuzung, dann wird am Ende des Jahres die Schreckensbilanz vielleicht weiter gesenkt.

Auch auffällig: die vielen Kinder und Erwachsenen, die ohne Helm auf ihren Fahrrädern oder Rollern unterwegs sind. Mit mulmigem Gefühl beobachtet man die kleinen „Raser“ gerade in Siedlungsgebieten auf den schmalen Rollern, wie sie ohne jeglichen Schutz die abschüssigen Straßen runter rauschen. Ein Stein auf dem Weg, ein plötzlich erscheinendes Fahrzeug, was folgt kann man sich ausmalen. Liebe Eltern, zeigen Sie auch Ihren Kleinen das richtige Verhalten im Verkehr. Spaß und Sicherheit schließen sich nicht aus.

Oliver Schmid

## MUTTERTAGSFAHRT zum schönen Achensee am Sonntag, 10. Mai 2015

ERNST

Lengdorf · Tel. 08083/1655  
www.omnibus-ernst.de  
info@omnibus-ernst.de

Mai ein Bayerischer Abend im Gasthof Klement. Hier wird Traditionelle Unterhaltung geboten mit dem Harfenduo Lisa & Bärbel, den Westacher Sängern, den „Drei lustigen Drei“, den Isentaler Schuhplattlern und der Isener Blaskapelle. Sprecherin ist Christa Schweiger. Der Beginn ist jeweils um 20.00 Uhr, Einlass um 19.00 Uhr. Nur für den Bayerischen Abend findet aufgrund des begrenzten Platzangebots ein Vorverkauf bei Schuh Fischer, Münchnerstr.11 statt, ohne Platznummern. Weitere infos unter: [www.holzbildhauer-symposium.de](http://www.holzbildhauer-symposium.de)

### Heimatmuseum Isen

Beim traditionellen Kreuzmarkt am 10. Mai 2015 ist das Heimatmuseum von 10.00 bis 17.00 Uhr geöffnet. Die Frauengemeinschaft bietet wie immer Kaffee und Kuchen an. Zu sehen sind eine Sonderausstellung über die Zeno-Büste und die Person und Verehrung des Isener Kirchenpatrons, des heiligen Bischofs Zeno von Verona. Neu hinzu gekommen ist eine Schautafel über die Zeno-Kapelle im Kirchstetter Forst, ferner werden erstmals Fotos der vier Fresken zum Wirken des hl. Zeno im Altarraum der Pfarrkirche gezeigt.

Franz Wenhardt

### VdK Isen-Lengdorf – Infostand am Kreuzmarkt

Der VdK Isen-Lengdorf beteiligt sich am Kreuzmarkt, 10. Mai, mit einem Infostand. Zum Muttertag überreicht der VdK jeder Mutter eine kleine Überraschung.

Auf Ihren Besuch freut sich die Vorstandschaft.

## Martin Angermaier

### Bauunternehmen

Bauplanung  
Roh- und Ausbau  
Umbau und Sanierung  
Baustoffhandel

Steingassen 2 · 84424 Isen  
Tel.: 08083/53 11-0  
Fax: 08083/53 11-20  
eMail: info@angermaier-bau.de  
www.angermaier-bau.de



AUF UNS  
KÖNNEN SIE BAUEN!



Gasthof  
**KLEMENT**  
Hotel · Kleinkunsthöhne

Münchner Straße 3  
84424 Isen  
Tel. 0 80 83/2 11  
Fax: 0 80 83/17 26  
info@gasthof-klement.de  
www.gasthof-klement.de

**24. Mai**

## Pfingstsonntag-Brunch im Klement-Saal

ab 10 Uhr – pro Person € 19,90. – Reservierung erforderlich  
Brunch findet nur bei ausreichender Personenzahl statt.

### Öffnungszeiten:

Montag, Dienstag, Donnerstag 12 – 14 Uhr, ab 18 Uhr. Freitag,  
Sonn- und Feiertags 9 – 14 Uhr, ab 18 Uhr.  
Samstag ab 18 Uhr. Mittwoch Ruhetag.

Änderungen vorbehalten!

## VEREINSMITTEILUNGEN

### VdK Isen-Lengdorf

#### Flughafenbesichtigung

Eine Flughafenbesichtigung mit anschließender Kaffeepause findet am Donnerstag, 28. Mai 2015 statt. Abfahrt um 12 Uhr. Nähere Informationen und Anmeldung unter Tel. (08083) 9078787 oder 8497.

*Gerlinde Waxenberger*

### Flüchtlingshilfe Isen

Wer sich über die aktuelle Situation der Flüchtlinge in Isen, die Arbeit des Helferkreises und die gemeinsam erzielten Erfolge informieren möchte, kann dies am Kreuzmarktsonntag zwischen circa 14 und 16 vor dem Haus Nr. 16 in der Münchner Straße tun. Unter dem Motto „Kennenlernen und Informieren“ stehen hier Flüchtlinge und Ehrenamtliche des Helferkreises zum Gespräch bereit.

*Peter Cronauer*

### FSG Isen

Bei der Königsproklamation der FSG Isen wurden die besten Schützen mit Luftgewehr, Luftpistole und Zimmerstutzen ausgezeichnet. Schützenmeister Josef Rott darf sich ab sofort auch Schützenkönig nennen, wenngleich die Entscheidung im Luftgewehrwettbewerb äußerst knapp ausging. Denn auch Veronika Mühlhuber hatte wie Rott einen 4,9-Teiler geschossen, so dass der zweitbeste Teiler entscheiden musste. Hier lag Rott mit seinem 22,4-Teiler gegenüber Mühlhubers 24,6-Teiler vorne, was umgerechnet 0,022 Millimeter ausmacht und damit weniger als eine Haaresbreite. Dritte wurde Sina Rappold mit einem 13,1-Teiler. Die Königskette der Jungschützen durfte sich Matthias Mühlhuber umhängen. Er siegte mit einem 19,6-Teiler vor Tobias Maier und Raphael Hauser. Die Luftpistolen-Wertung gewann Klaus Zimmerer mit dem drittbesten Luftpistolen-Königsteiler der Vereinsgeschichte (3,8-Teiler). Wurstkönig wurde Martin Kürzeder mit einem

*Forstsetzung Seite 5*



### Thomas Stangl

Diplom-Betriebswirt (FH)  
Steuerberater

Ziegelstätterstraße 13  
84424 Isen

Telefon (0 80 83) 7 62 90 21  
Mobil (0172) 130 34 50

info@stangl-stb.de  
www.stangl-stb.de

Termine nach Vereinbarung

Ihr persönlicher Ansprechpartner in Isen für:

- Private Steuererklärungen
- Jahresabschlüsse nach Handels- und Steuerrecht
- Gewinnermittlungen nach § 4 Abs. 3 EStG
- Betriebliche Steuererklärungen
- Finanz- und Lohnbuchhaltung, Controlling
- Existenzgründungsberatung
- Allgemeine betriebswirtschaftliche und steuerliche Beratung

**Jetzt unverbindliches Erstgespräch vereinbaren!**

MARKENFENSTER VOM QUALITÄTSFÜHRER [www.unilux.de](http://www.unilux.de)

## ENERGIESPARER

UNILUX IsoStar und IsoStar Alu  
Kunststoff-Fenster: Zeitlose Eleganz  
trifft vorbildliche Energieeffizienz



Anton Maier Schreinermeister

**HOLZAUSBAU-ISEN**

Türen | Markisen | Insektenschutz  
Fenster | Treppen | Wintergärten

Lichtenweg 16a | 84424 Isen | Telefon: 0 80 83/54 91 73 | [www.holzausbau-isen.de](http://www.holzausbau-isen.de)



# Markt ISEN

Der **Markt Isen** sucht zum nächstmöglichen Zeitpunkt eine/n

## **Verwaltungsfachangestellte/n**

oder

## **Angestellte/n mit der Fachprüfung I als Mitarbeiter/in für das Bauamt**

in Vollzeit.

### **Ihre Aufgabenschwerpunkte sind:**

- ◆ Bauverwaltung
- ◆ Unterstützung des technischen Bauamts (Hoch- und Tiefbau)
- ◆ Straßen- und Wegerecht, Straßenverkehrsrecht, Wasserrecht
- ◆ Umweltrecht

### **Wir erwarten:**

- ◆ Eine abgeschlossene Berufsausbildung zur/zum Verwaltungsfachangestellten oder eine vergleichbare Ausbildung
- ◆ Gute Kenntnisse im Umgang mit den gängigen MS-Office-Anwendungen
- ◆ Kommunikationsfähigkeit, Teamgeist und Kooperationsbereitschaft
- ◆ Gutes sprachliches und schriftliches Ausdrucksvermögen
- ◆ Hohes Maß an Bürger- und Serviceorientierung
- ◆ Freundliches und kompetentes Auftreten

### **Wir bieten Ihnen:**

- ◆ Eine vielseitige, abwechslungsreiche und verantwortungsvolle Tätigkeit
- ◆ Gute Fortbildungsmöglichkeiten
- ◆ Gleitende Arbeitszeit
- ◆ Leistungsorientierte Bezahlung nach dem TVöD

Ihre aussagefähigen Bewerbungsunterlagen mit Angabe eines möglichen Arbeitsbeginns senden Sie bitte bis spätestens 29. Mai 2015 an den Markt Isen („Bewerbung“), Münchner Straße 12, 84424 Isen oder per Email an [geschaeftsleitung@isen.de](mailto:geschaeftsleitung@isen.de)

Für Auskünfte steht Ihnen der Geschäftsleiter Herr Werner Christofori, Tel. 08083/5301-14 gerne zur Verfügung.

Jeden Markttag  
warmer Mittagstisch

**Fr. 8. Mai Markttag**  
**Überraschung für alle**  
**Mütter zum Muttertag**

  
**Isener**  
**Bauernmarkt**  
Raiffeisenstraße 2 · 84424 Isen  
Freitag von 9.30 – 14.30 Uhr

**Sonntag, 10. Mai KREUZMARKT**

wir bewirten Sie gerne von 10 Uhr bis 16 Uhr mit  
Weißwurstfrühstück, Mittagstisch, Kaffee, Kuchen,  
Schmalzbackenem und Bauernhofeis.

*Auf Ihr Kommen freut sich das Bauernmarkt-Team.*

**Attraktion: Hüpfburg für Kinder**

**Für Ihre Familienfeiern/-feste backen wir Kuchen, Torten  
und Schmalzgebäck auf Bestellung. Telefon (08083) 754.**

*Fortsetzung von Seite 3*

6,1-Teiler und Brezenkönig Heinz Anderka mit einem 14,4-Teiler. In der Königswertung mit dem Zimmerstutzen verhinderte Alois Müller mit einem 54,1-Teiler die Alleinherrschaft der Damen, wurde aber „nur“ Brezenkönig. Es sieg-



*Die neuen Schützenkönige der FSG Isen (v.l.) Klaus Zimmerer, Monika Huber, Josef Rott und Matthias Mühlhuber.*

**Viele blumige Muttertagsgeschenke  
gleich zum Mitnehmen**

Fleurop-Dienst  
Tel. (0 80 83) 2 77  
Fax (0 80 83) 92 54  
84424 Isen  
Dorfner Straße 10

  
**Brechter**  
Gärtnerei Floristik



**Am Kreuzmarkt 10%  
auf Balkon- u. Beetpflanzen**

*Samstag, 9. Mai 8 - 15 Uhr,  
Muttertag und Kreuzmarkt 8 - 16 Uhr geöffnet.*

te Monika Huber (42,5-Teiler) vor Mechthild Kiefhaber (45,5-Teiler). Als Vereinsmeister ausgezeichnet wurden Matthias Mühlhuber (Schüler), Alexander Angermaier (Jugend), Veronika Mühlhuber (Damen), Ingo Fröhlich (Herren), Konrad Windhuber (Altersklasse), Heinz Anderka (Senioren), Martin Kürzeder (Luftpistole) und Erich Schmidt (Zimmerstutzen). Den von Ehrenschützenmeister Ed Sanner gestifteten Jugendpokal gewann Raphael Hauser.

*Albert Zimmerer*

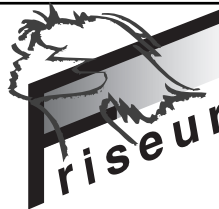

**SALON**  
**EDER**

Münchner Str. 6 · 84424 ISEN · Tel. 0 80 83/6 02



**Martin Weiderer**  
Geschäftsstellenleiter



**Manuela Axenböck**  
stellvertretende  
Geschäftsstellenleiterin



**Mark Gnerlich**  
Kundenberater



**Karin Krippner**  
Kundenberaterin



**Renate Oberschätzl**  
Kundenberaterin



**Kathrin Hainzlschmid**  
Kundenberaterin

Wir sind wo Sie sind  
und das auch in Zukunft.

Sparkasse Wasserburg.  
Gut für die Region. Gut für Isen.

 Kreis- und Stadtparkasse  
Wasserburg am Inn

250 Mitarbeiter/-innen der Kreis- und Stadtparkasse Wasserburg am Inn setzen sich täglich dafür ein, Ihnen beste Finanzdienstleistungen vor Ort zu bieten. Viele Menschen haben sich bereits für uns entschieden. Für dieses Vertrauen bedanken sich alle Mitarbeiter, denn Sie machen uns zu dem, was wir sind: Marktführer rund um's Geld für alle und immer in Ihrer Nähe. **Wenn's um Geld geht - Sparkasse.**

Sie brauchen ein tolles Geschenk für Baby und Kind - darf es was Besonderes sein?

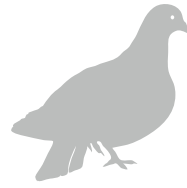

TAUBENHAUS  
manufaktur

Neu in  
Sankt Wolfgang

- selbstgenähte Unikate,  
z. B. eine Krabbeldecke mit Namensstickerei
- Kerzen für jeden Anlass
- handgefertigte Geschenke und Mitbringsel
- Schlüsselanhänger
- applizierte Kinder T-Shirts
- Loops, Lätzchen, Dreieckstücher

Taubenhaus manufaktur · Gewerbestraße 2 · 84427 Sankt Wolfgang  
0171/5263917 · info@taubenhaus.net · www.taubenhaus.net

Öffnungszeiten: Do. und Fr. 9.00 Uhr bis 11.00 Uhr und nach telefonischer Vereinbarung

SCHREINEREI

FRANZ  
TAGGRUBER

Wir schaffen Wohn(t)Räume



Besuchen Sie uns in unseren neuen Räumen.

Wir freuen uns!

Schreinerei Taggruber – direkt vor Ort.  
Der Schreiner, wie man ihn sich wünscht.  
Pünktlich, sauber, korrekt – passt!  
Alles aus einer Hand. Von Fenstern über Türen, Böden und Möbel.  
Anrufen, ausschmatzen und sich über Schönes vom Taggruber freuen.

Büro & Werkstatt:  
Gewerbestraße 2  
84427 St. Wolfgang  
Telefon: 0 80 85-18 94 420  
Telefax: 0 80 85-18 94 421

E-mail:  
info@taggruber.de  
Internet:  
www.taggruber.de  
Mobil: 0171 52 63 923

## VEREINSMITTEILUNGEN

„Hauptsache, du machst deine Schule gut!“  
Der Elternbeirat der Grund- und Mittelschule Isen lädt alle Interessierten ein zu einem Vortrag von Frau Heidi Schels

In vielen Familien gehören Schule, Hausaufgaben und Leistung zu den täglichen Reizthemen. Damit wird die Beziehung zwischen Eltern und Kindern sehr belastet. Welche Begleitung und innere Haltung der Eltern braucht es, um den Kindern hilfreich zu sein? Auf ihre unnachahmlich humorvolle Art erläutert Familientherapeutin Heidi Schels dieses brisante Thema. Termin: Dienstag, 19. 5. 2015 um 20.00 Uhr. Ort: Grund- und Mittelschule Isen.



Der Elternbeirat

## Burgrain Ramadama



Beim Ramadama der Burgrainer haben (v.l.) Manfred Tscherny, Sebastian Reiner, Josef Lerch und Georg Liebl den Wald zwischen Burgrain und Pemmering vom Unrat befreit. Nicht auf dem Foto ist Christian Pfeffer. Mit Anführer Liebl wird die Aktion jedes Jahr durchgeführt. Heuer kam so viel Müll zusammen, dass der Anhänger nicht ausreichte, um ihn abzutransportieren. *Albert Zimmerer*

*Herzlichen Glückwunsch!*

*Jetzt habt Ihr's geschafft!  
Die Schreinerei und  
die Taubenhaus-Manufaktur  
sind geöffnet.  
Viel Erfolg und gutes Gelingen  
wünschen Euch  
von ganzem Herzen*

*Mama & Papa aus Isen*

## SG Eschbaum

Ein volles Haus hatten die Eschbaumer Schützen bei ihrer Königsproklamation beim „Wirt z'Weiher“. Neuer Schützenkönig mit dem Luftgewehr wurde Korbinian Hundschell mit einem sagenhaften 1,3-Teiler vor Stephan Linkel und Anni Heinisch. Der beste Schuss mit der Luftpistole gelang Helga Bauer. Mit ihrem 30,7-Teiler verwies sie Franz Berg und Gerhard Deuschl auf die Plätze. Neuer Jugendkönig ist Nachwuchshoffnung Lukas Lohmaier mit einem 7,2-Teiler vor Johanna Kellner und Regina Bauer. Vereinsmeister nennen dürfen sich ab sofort Regina Bauer (Schüler), Lukas Posekardt (Jugend), Brigitte Hundschell (Damenklasse), Franz Berg (Luftpistole), Josef Bauer (Altersklasse) und Korbinian Hundschell (Schützenklasse). An allen 22 Schießabenden anwesend waren Josef Bauer senior, Valentin Müller und Konrad Stangl. Dafür gab es Lob von Schützenmeister Hubert Müller; ebenso für die sehr gute Beteiligung mit 101 aktiven Schützen. Stolz sind

*Fortsetzung Seite 7*

# Auf zum Kreuzmarkt am Sonntag, 10. Mai 2015

Von 9.00 bis 13.00 Uhr

**Frühschoppen mit  
kesselfrischen Weißwürsten.**

Ab 10.00 Uhr **Standkonzert  
der Blaskapelle Isen.**

Eugen  
**Oberpriller**

Metzgerei



84424 ISEN · Am Gries 18 · Telefon 08083/278

Fortsetzung von Seite 6

die Eschbaumer auf ihre Jugend, die zum sechsten Mal in Folge das Gemeindepokalschießen gewann. Dank der drei Punktbesten Tobias Deuschl, Regina Bauer und Korbinian Hundschell belegte man in der Gesamtwertung den zweiten Platz. Für die Steigerung der Ergebnisse und Schießleistungen beim Biathlon und im Rundenwettkampf bedankte sich Müller insbesondere bei Gerhard Deuschl, Josef Bauer und Franz Junker. Die nächsten Termine sind das traditionelle Schafkopfturnier, das am 30. April in Weiher stattfindet (zum ersten Mal als Gedächtnisturnier für Zeno Stangl) und der Sommerbiathlon in Zieglstadl am 20. Juni. Infos zur Anmeldung unter: [www.sg-eschbaum.de](http://www.sg-eschbaum.de)



Eschbaums neue Schützenkönige (v.r.) Helga Bauer, Korbinian Hundschell und Lukas Lohmaier. Albert Zimmerer

**Fahrradhandel  
G. Mayr**

Am 09. Mai 2015  
09:00 – 18:00 Uhr  
&  
am 10. Mai 2015  
Kreuzmarktsonntag  
in Mais  
10:00 – 17:00 Uhr

Auf geht's zur  
E-Bike-Probefahrt!

**Viele Modelle drastisch reduziert!**

Zum Muttertag erhält jede Mutter einen Blumengruß

Wir freuen uns auf Sie!



Mais 2; 84424 Isen  
Tel./Fax: 08083/54124



## Zur Erstkommunion & Firmung

- Foto-Termin  
(auch an anderen Tagen möglich)
- Gold- und Silber- Kreuze
- Bücher und Erinnerungsalben
- Uhren...



Das neue  
**Gotteslob**

erhältlich bei

**Stefan Böld  
Fotografie**

Dorfner Str.2 Isen Tel.: 08083 380

**Beschattungen – Insektenschutz  
wir beraten Sie gerne!**

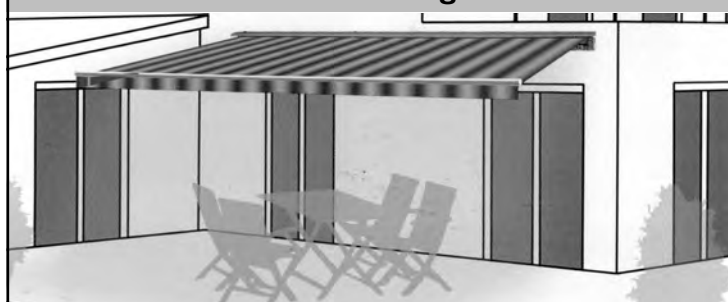

**BURGMAIR**  
RAUM AUSSTATTUNG

GEORG-  
ESCHERICH-STR. 2  
84424 ISEN  
TEL. 08083/361  
FAX 08083/1643

## 10 % Rabatt – holen Sie sich jetzt ihre neuen Sommerschuhe

Am Kreuzmarkt-Sonntag laden wir Sie herzlich ein zu einem Glas Muttertagsbowle. Wir bieten:

- die neue Sommer-Schuhmode
- 10 % Kreuzmarkt-Rabatt auf alle Modelle
- Sonder-Tiefpreise im Schnäppchen-Regal

**Schuh  
Fischer**

Münchner Str. 11 · 84424 Isen

**SG Eschbaum**

**Schützen neu ausgestattet**

Die Schützen der Rundenwettkampfmansschaften, Sommerbiathleten und darüber hinaus noch viele weitere Mitglieder der Schützengesellschaft „Friedliches Tal“ Eschbaum wurden mit neuen Softshell-Jacken ausgestattet. Schützenmeister Hubert Müller (vordere Reihe, 3. v. r.) versammelte einige der neu ausgestatteten Mitglieder zum Fototermin und dankte in diesem Rahmen Josef Bauer (vordere Reihe, 2. v. l.), der die Bestellung der Jacken initiiert und umgesetzt hat. Zudem dankte Müller im Namen der SG Eschbaum den zahlreichen Sponsoren für deren großzügige Unterstützung: Spedition Leonhard Anzenberger, Heizung & Sanitär Bernhard Lechner, Bauunternehmen Berg & Spielberger, Zimmerei Martin Strobl u. Baufinanzierungsvermittlung Robert Spindler.



Florian Brandl

**Neu: Holzpellets jetzt echt günstig vom Wärmespezialisten HUBER**

- 100% Holz
- Hoher Heizwert
- Regionale Produktion
- Super Qualität: Ö-Norm u. DINplus
- Umweltfreundliche kurze Transportwege

Pellets  
in prima Qualität  
zum PowerPreis



Vergleichen Sie selbst und rufen Sie an. Wir scheuen keinen Preisvergleich!  
**84435 Lengdorf**  
**Tel. 08083 / 263**

vermutlich wegen seines Übertritts zum Christentum aus den Diensten entlassen und der Überlieferung nach am 4. Mai des Jahres 304 in der Enns ertränkt. Mit einem Eimer in der Hand löscht er auf zahlreichen Darstellungen ein brennendes Haus, so auch auf der Wandmalerei am Schlauchturm des Isener Feuerwehrgerätehauses.

Die Vorstandschaft

**OVV Isen - Kindergruppe**

Die Kindergruppe des OVV-Isen hat mit der Kräuterpädagogin Helga Röder eine Kräuterwanderung unternommen. Während die eine Hälfte der 30 teilnehmenden Kindern aus Erde, Ton, Wasser und Wildblumensamen „Bienen-Blumen-Kugeln“ herstellte, um für Futter und Nahrung der Bienen zu sorgen, wurden der anderen Hälfte der Kinder die Wildkräuter wie Giersch, Brunnenkresse und Knoblauchsrauke genauestens von Helga Röder vorgestellt. Jedes Kind erhielt dazu einen Pappteller auf den der Name dieser Kräuter stand und konnte sich selbst als Anschauungsbeispiel dieses Wildkraut aufkleben, welche dann auch von ihnen eifrigst gesammelt wurden. Helga Röder beantwortete viele Fragen und beschrieb noch weitere Pflanzen, wie zum Beispiel Spitzwegerich und Schafgarbe, welche Leiden diese mindern können. Dass man nur Pflanzen sammeln darf, die man ganz genau

Fortsetzung Seite 9

**Suche für vorgemerkte Interessenten**

**Äcker/Wald sowie Häuser/Wohnungen**

zum Kauf, z. B. im Bereich Dorfen, Buch a. B., Isen, Hörlikofen.

**Martina Hilking Immobilen**

Wohnen, Gewerbe & Landwirtschaft; Immobilienfachwirtin (IMI)

Tel. 08122/33 25

Pfarrer-Fischer-Str. 10, 85435 Erding/Altenerding

**Freiwillige Feuerwehr Isen Messe anlässlich des Florianstags**

Am Samstag, den 9. Mai 2015 findet um 19.00 Uhr anlässlich des Florianstags die Messe für die verstorbenen Mitglieder der Freiwilligen Feuerwehr Isen statt. Die aktiven Mitglieder treffen sich um 18.45 Uhr in Uniform vor dem Gasthof Klement. Der Heilige Florian, der als Schutzpatron der Feuerwehr gilt, war Amtsvorsteher des Statthalters der römischen Provinz Ufernoricum (im heutigen Österreich) und wurde



**Spray Tanning !!!DER NEUE TREND!!!  
100 % gesunde Bräune in wenigen Minuten**

Mit hochwertigen UV-freien Spray-Tanning-System erhält man innerhalb weniger Minuten per Sprühlösung eine makellose Hauttönung für Gesicht und Körper



**Ihre Vorteile:**

- Sofort sichtbarer, gleichmäßiger Karibik-Teint für 7-10 Tage
- Keine vorzeitige Hautalterung, kein Hautkrebsrisiko
- Ohne Duft- und Konservierungsstoffe, von Hautärzten empfohlen

Judy's Spray Tanning  
Deuting 4, 85469 WALPERTSKIRCHEN  
Tel. 08122/8809582 Handy 0174/84330640  
www.judys-spray-tanning.de

**ALLES, WAS STARK IST**



Wann immer was zu tun ist, kommen die leistungsstarken Geräte von STIHL zum Einsatz: im Garten, im Wald und auch sonst überall in Haus und Hof. Qualität von STIHL – eine starke Sache.



Wir beraten Sie gern!  
Schöne Gärten

**Horst Menth** — [www.menth-gartenservice.de](http://www.menth-gartenservice.de)  
84416 Inning am Holz · Gewerbering · Adlberg 9 a. d. B 388  
Telefon 080 84/56 21 22 · Telefax 080 84/56 21 23

**KRAFT PAKETE FÜR JEDEN EINSATZ**



Ausschnitt aus unserem Sortiment

Extrastark, komfortabel und sehr langlebig: Kraftpakete für den Rasen, für Gartenabfälle und das Kultivieren von Böden. Jetzt testen!





# Alles klar. Nichts wie rein!

Kristallklares, hygienisch sauberes  
Schwimmbadwasser mit Pflege-Produkten  
von KIELBASSA-Schwimmbadpflegemittel.

Einfache Anwendung.  
Höchste Verträglichkeit.

Ihr Partner in Sachen Schwimmbadpflegemittel:



Jahnstraße 4  
84424 Isen  
Tel.: 08083/54028

www.kielbassa-online.de

Fortsetzung von Seite 8

kennt, erklärte sie den Kindern ebenfalls. Im Anschluß wurde aus den gesammelten Kräutern eine Kräuterbutter hergestellt und Brote bestrichen, die sich dann alle schmecken lassen durften. Bevor es nach einem interessanten und lehrreichen Nachmittag heim ging, wurde an jedes Kind die eigens hergestellten „Bienen-Blumen-Kugeln“ verteilt.

Monika Schwaiger



## SPD-Ortsverein Isen

Neuwahlen standen an bei der Mitgliederversammlung der Isener SPD im Gasthof Klement. Albert Zimmerer wird den Ortsverein für weitere zwei Jahre als Vorsitzender führen. Als Stellvertreterin steht ihm ab sofort Rosa Kunzmann zur Seite, die das Amt von Mike Kunze übernahm. Kunze bleibt als Schriftführer der Vorstandschaft erhalten, ebenso wie Lydia Gritscher als Kassierin und Gerlinde Waxenberger als Beisitzerin. Alter und neuer Kassenrevisor ist Alfons Baur. Als Wahlleiter fungierte der SPD-Kreisvorsitzende Martin Kern. In seinem Grußwort kündigte er an, dass der Kreisverband in Zukunft enger mit den Ortsvereinen zusammenarbeiten wolle. Kleine Präsente überreichte Zimmerer an Kunzmann, die erst kürzlich in den Kreisvorstand als Schriftführerin gewählt

Fortsetzung Seite 12



**Frau Veiglhofer verpilgert sich**  
szenische Lesung über den Jakobsweg  
tragikomisch vorgetragen von  
**Gabi Lodermeier & Laurenz Schoon**  
an der Konzertgitarre

**FR 18. Sept. 20 Uhr, Einlass ab 18 Uhr**  
**Klement-Saal**  
Karten und Infos beim KulturPunkt Isen



**Keller Steff -solo- & Weiherer**  
quasi unplugged  
G'schichten, Liader, Kabarett  
a ganz a bsondere Mischung

**DO 29. Okt. 20 Uhr, Einlass ab 18 Uhr**  
**Klement-Saal**  
Karten und Infos bei KulturPunkt Isen  
Tel. 08083 908929



# EINE RATE. ALLES DRIN!



Abb. zeigt Sonderausstattung

## Der Fiat Punto

mtl. ab € 179,-<sup>1</sup>

Mehr geht nicht: der Fiat Punto mit All-in-Leasing. Für nur 1,5 % der UPE des Herstellers<sup>2</sup> pro Monat lässt er keine Wünsche offen. Modernes Design, umfangreiche Ausstattung und dazu

- 4 Jahre Kfz-Versicherung<sup>1</sup>
- 4 Jahre Garantie<sup>3</sup>
- 1. Inspektion (programmierte Wartung<sup>1</sup>)

Kraftstoffverbrauch (l/100 km) nach RL 80/1268/EWG:  
innerorts 7,2; außerorts 4,4; kombiniert 5,4.  
CO<sub>2</sub>-Emission (g/km): kombiniert 126.

<sup>1</sup> Leasingangebot der FGA Bank Germany GmbH, Salzstraße 138, 74076 Heilbronn, für den Fiat Punto Street 3t. 1,2 mit 51 kW (69 PS): Barpreis inkl. Überführungskosten 9.680,00 €; mtl. Rate ca. 179,00 €<sup>2</sup>; 48 Monate Laufzeit; 15.000 km Fahrleistung pro Jahr. Inkl. Versicherungsschutz: Kfz-Haftpflicht, Autoschutzbrief und Vollkaskoversicherung für die komplette Leasinglaufzeit; Selbstbeteiligung VK 500,- €, TK 150,- €. Inkl. der 1. Inspektion (programmierte Wartung) nach Herstellerangaben.

<sup>2</sup> zzgl. Überführungskosten einmalig i. H. v. 690,00 €  
<sup>3</sup> 2 Jahre Fahrzeuggarantie und 2 Jahre Neuwagen-Anschlussgarantie EXTENSION Premium der Allianz Automotive Services GmbH gemäß ihren Bedingungen.

Privatkundenangebot, gültig für nicht bereits zugelassene Neufahrzeuge  
Fiat Punto Street 3t 1,2 8V mit 51 kW (69 PS) bis 30.06.2015. Nicht kombinierbar mit anderen Aktionen.



# AUTOHAUS Spielberger

Lohe 1 · 84424 ISEN  
Telefon (0 80 83) 3 52 · Telefax (0 80 83) 10 94  
www.fiat-spielberger.de



Nachfolgende Werbering-Mitglieder haben am **Kreuzmarkt-Sonntag** geöffnet (grau unterlegte Fläche):



**ISENER KREUZMARKT**  
der Erlebnis-Sonntag

**AM MUTTER-TAG**

# Sonntag, 10. Mai

## A Warenmarkt

## B Floh- und Trödelmarkt

ab 10 Uhr **verkaufsoffener Sonntag!** – Viele Isener Geschäfte haben geöffnet und warten mit Sonntags-Knüllern auf Sie.

## C ab 10 Uhr Autoschau der Firmen FIAT Spielberger und SUZUKI Perzl in der Münchner Straße.

## D ab 13 Uhr Kicker-Turnier des Jugendzentrums und Hüpfburg in der Münchner Straße

## E Holzbildhauer-Symposium »Mitten im Ort« im Meindlpark in Isen

## F ab 13.30 Uhr Musik- und Show-Bühne vor dem Rathaus:

**Offizielle Begrüßung** durch Ersten Bürgermeister **Siegfried Fischer**. Im Anschluss Auftritte verschiedenster Gruppen, wie **Mittbacher Goablschnalzer, Trachtenkapelle Wasentegernbach, ELIKIA** (Afrikanische Djembe Trommeln) und die **Rope-Skipper** aus Lengdorf.

## G Probefahren mit Segways im Parcours auf der Münchner Straße.

„Rat für Retter – Die Rettungskarte“ vom Team des MSC Isen

## H Ausschank Nirschl Bier vor „Der Kaufladen“

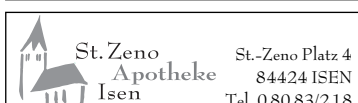
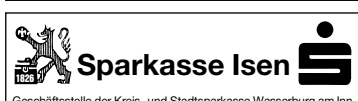
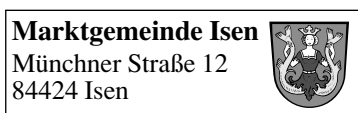

Isener Schönheitsstübchen  
**Nicole Freudlsperger**  
Marktplatz 5 · ISEN · Tel. 908046

**Anton Hergenröder**  
Bau-, Kunst-  
und Konstruktionsschlosserei  
Meisterbetrieb  
Grub 1 · 84435 Lengdorf

**LISTEC** GmbH  
Lineare Sensor Technik

**K. WOLFBAUER GMBH**  
BAUUNTERNEHMEN  
ISEN · T. 080 83/53120

lechner-heizsan@web.de  
T: 080 83-54 95 18  
**Lechner**  
Heizung - Sanitär

**Josef Wolfsbauer**  
Am Sandberg 6 · ISEN  
Tel. (0 80 83) 6 69

**Schreinerei Zeno Schäfer**  
Webergasse 3 · Isen  
Telefon und Fax: (0 80 83) 85 44

**Fahrschule MAX GRECKL jun.**  
FAHRSCHULE  
Grottenau 5  
84424 ISEN  
Telefon  
08083/549674

**Allianz Generalvertretung**  
**Theis Lars**  
ISEN, Tel. 0 80 83/90 70 90

**STÖGER Zimmerei**  
84424 Burgrain  
Tel. 0 80 83 / 672

**Schreinerei und Holzbau Lösel**  
Hochstr. 53 · 84424 Isen · Tel. 08083/54560

Zimmermeister  
Bautechniker  
Buchsachen 7  
84424 ISEN  
Tel. 0 80 83/684  
**Holzbau Georg Wimmer**

**Engelbert Jost**  
Foto- und Designwerkstatt  
Störzing 31a  
84424 Isen

**Gottfried Bublak**  
Steuerberater  
Münchner Straße 42, Isen, Tel. 54 90 90

**Versicherungsbüro Ulrich Immenroth**  
Steinackerweg 2 · 84424 ISEN  
Telefon 080 83/8111

**Der PepperWEBER**  
IT-Service & Kassensysteme

**Roth & Sohn**  
Malerei und Farbenverkauf  
Münchner Str. 32 · ISEN · Tel. 0 80 83/390

**GENERALI Versicherungen**  
KRISTIAN HEGENBARTH

**APPEL CHRISTIAN**  
Architekt  
Adalbert-Stifter-Straße 1 · 84424 ISEN  
E-Mail: christian@appelinfo.de

**SPORT Wegmaier Florian**  
ON TOUR  
Ranischbergstraße 2  
84424 Isen  
Schreinerei  
Telefon 080 83/93 90

**Getränke Danner**  
Münchner Straße 29 · ISEN  
Telefon (0 80 83) 2 49

**Konrad Rappold**  
Fliesenlegermeister  
Mais 4 · 84424 ISEN  
T. (080 83) 447 · Fax 89 54

**Kosmetik · Sonnenstudio Heike Nußrainer**  
Münchner Straße 30 · 84424 ISEN

**Isen Apotheke**  
Am Gries 21 a  
84424 Isen  
Tel. 08083/9265

**Georg Detterbeck, jun.**  
Holzhandlung  
Scheideck 2 · 84424 ISEN  
Tel. 08083/9191 · Fax 549006

**SANMORE**  
SANITÄTSHAUS & MEHR  
Am Gries 24  
84424 ISEN  
Telefon  
0 80 83/54 93 56

**R-S GmbH**  
Reiter-Schmied  
Schlosserei · Metallbau  
84424 ISEN · Tel. 0 80 83/ 9 07 87 51

**Fahrschule Flittner**

**FRISEUR-SALON EDER**  
Münchner Straße 6 · 84424 ISEN  
Telefon 08083/602

**Ursula Schmidt-Hoensdorf**  
Rechtsanwältin  
Eck Nr. 4 · 84424 ISEN

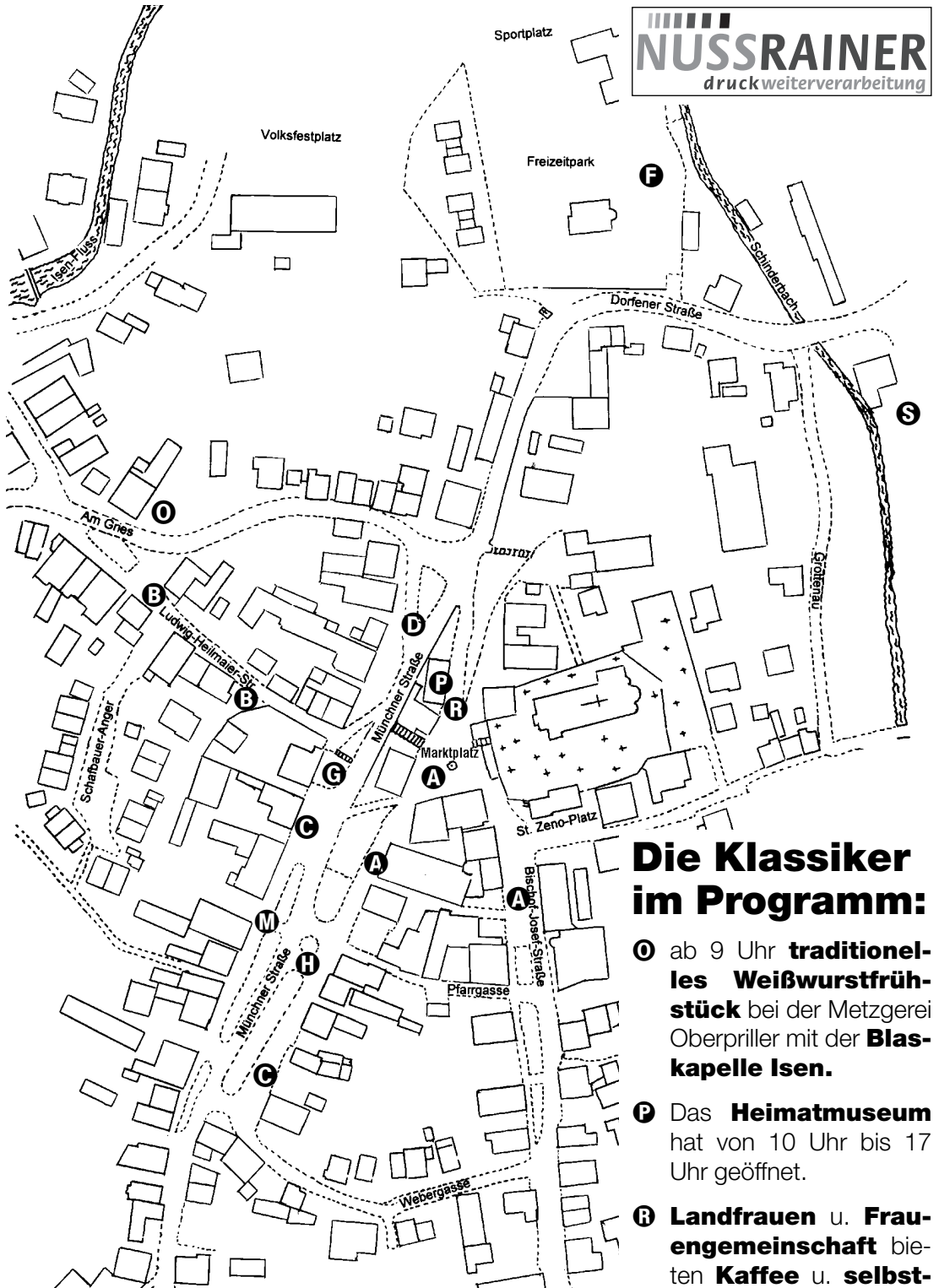

**NUSSRAINER**  
druckweiterverarbeitung

**Die Klassiker im Programm:**

- ⓐ ab 9 Uhr **traditionelles Weißwurstfrühstück** bei der Metzgerei Oberpriller mit der **Blaskapelle Isen**.
- ⓑ Das **Heimatmuseum** hat von 10 Uhr bis 17 Uhr geöffnet.
- ⓒ **Landfrauen u. Frauengemeinschaft** bieten **Kaffee u. selbstgebackene Kuchen**.

Für **Essen u. Trinken** sorgen verschiedene Vereine auf **allen Straßen und Plätzen**.

ⓓ ab 10 Uhr hat der **Isener Bauernmarkt** geöffnet – Hüpfburg für Kinder!

[www.mehralkunst.de](http://www.mehralkunst.de)

auch auf facebook : Praxis mehralkunst

Willkommen in unseren sonnigen Räumen  
in der Münchnerstrasse 16 in Isen

Willkommen im Beziehungsreich:

Offenes kunstpädagogisches Atelier für Ton und Farben  
Anthroposophische Kunsttherapie  
Mediales Coaching  
Simone Katrina Gies  
Dipl. Kunsttherapeutin & Coach  
0178-5910304

Individuelle Ernährungsberatung und Abnehmgruppen  
Andrea Romrig  
Ernährungsberaterin  
0178-8681277

Klassische Homöopathie  
Brigitte Peller  
Heilpraktikerin  
08124-443183

und unser Netzwerk:

Samstag 16.Mai 15:00 – 19:00 **„UPGRADE“**  
offene Gruppe für systemische Aufstellungslösungen

anschließend  
20:00 – 22:30 Uhr **„TANZSTELLE“**  
es gibt fetzige Musik und viel Platz zum Freitanz!

Sonntag 17.5. um 11:00 Uhr  
**„LINIE 13“** Experimenteller Gottesdienst  
Samstag 27.6. 11:00 – 12.30 und 14:00 – 15:30 **„LACHYOGA“**  
und  
vegane Kochkurse  
Yogagruppen  
Chi Gong  
Meditation

Buchungen unter [www.mehralkunst.de](http://www.mehralkunst.de)

Fortsetzung von Seite 9

wurde, an Waxenberger für ihr Engagement beim VdK und an Gritscher als eifrigste Teilnehmerin bei SPD-Veranstaltungen. Als brisante Themen standen im Anschluss das geplante Probenheim der Blaskapelle und die Straßenausbau-Beitragssatzung zur Diskussion. Letztere komme jetzt zum ersten Mal am Apothekerberg zur Anwendung, erläuterte Zimmerer. Im Gemeinderat sei man mit der Beschlussfassung vor drei Jahren nicht glücklich gewesen, da „uns vom Gesetzgeber die Pistole auf die Brust gesetzt wurde“. Deshalb solle man den vorhandenen Spielraum ausnützen und den Anwohnern so weit wie möglich entgegenkommen. Befremdlich sei, dass diese Satzung in reicheren Gemeinden wie Oberding nicht gefordert sei. Bezug nehmend auf das Thema Blaskapellen-Probenheim fand es Kunze bedauerlich, dass a. d. Vorhaben „Freizeit-



Die Isener SPD mit (v.l.) Mike Kunze, Rosa Kunzmann, Albert Zimmerer, Lydia Gritscher und dem Kreisvorsitzenden Martin Kern

heim neu“ wohl nichts werde. Ein solches war ursprünglich als gemeinsames Projekt von TSV und Blaskapelle geplant. Weiter Infos: [www.spd-isen.de](http://www.spd-isen.de) *Albert Zimmerer*

Anmeldung und Unterricht:  
Die. u. Do. von 19 bis 21 Uhr

**FAHRSCHULE**  
**GRECKL**  
Grottenau 5  
84424 Isen  
Tel. 0 80 83 / 54 96 74  
[www.fahrschule-greckl.de](http://www.fahrschule-greckl.de)

**ANTON HERGENRÖDER**

Bau-, Kunst-  
und Konstruktionsschlosserei  
Meisterbetrieb

Grub 1  
84435 Lengdorf  
Telefon 0 80 81/95 52 44  
Fax 0 80 81/95 52 43

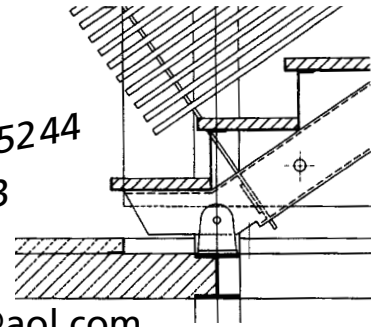

[isener.metallbau@aol.com](mailto:isener.metallbau@aol.com)

Schreinerei  
und Holzbau

MEISTERBETRIEB  
GBR



**Lösel**

Hochstraße 53 · 84424 Isen

Telefon 0 80 83 / 5 45 60 · Fax 0 80 83 / 5 45 62

e-mail: [Loesel-Holzbau@t-online.de](mailto:Loesel-Holzbau@t-online.de)

[www.Schreinerei-Holzbau-Loesel.de](http://www.Schreinerei-Holzbau-Loesel.de)

[www.IhrBaumProfi.de](http://www.IhrBaumProfi.de)

schnell • sauber • preiswert



Baumfällung jeder Schwierigkeitsgrad – Kürzen – Roden  
Abfuhr – Wurzelstockfräsen – Gartenpflege – kostenl. Beratung  
Tel. 01 72 / 5 82 01 73 od. 0 81 22 / 1 79 16 61 Fa. Höllinger

**Holzspalter zu verleihen:**

30 t-Waagrechtspalter mit Funkwinde. Übernahme auch Spaltarbeiten.

**Sägewerk**  
**Sebastian Schart**

Kuglmühle 1 – 84424 Isen

Telefon 0 80 83 / 81 43 – Fax 5 48 97 13

Lohnschnitt (bis 95 cm Durchmesser)  
Listenbauholz

Latten – Kanthölzer

auf Wunsch

Bretter – Dielen

gehobelt

**SOMMERZEIT IST GARTENZEIT!**

Wir haben das passende Holz für Ihre Ideen.

Wir stehen Ihnen gerne zur Seite  
als Kompetenter Partner  
rund ums



# Der Renner der Saison! Roboter für den Garten

Endlich können Sie sich über Ihren Rasen freuen.

Die intelligenten Roboter-mäher arbeiten selbstständig und sparen dadurch sehr viel Zeit bei der Rasenpflege. Sie sind inzwischen technisch ausgereift, mähen unabhängig und kommen beinahe mit jeder Rasenfläche klar. Einmal programmiert, umfahren sie Hindernisse, nehmen Steigungen und laden sich bei Bedarf von selbst wieder auf.



## Roboter sind Mulchmäher



Mähroboter sind eine gute Investition. Sehr vorteilhaft ist auch, dass kein Schnittgut mehr zu entsorgen ist. Das ist vor allem für einen Senioren-Haushalt ein wichtiger Aspekt. Umfassende Informationen auf unserer Internetseite unter „News“: <http://bit.ly/1DJOmNf>

Wir beraten Sie gern!

# Heller

Landtechnik  
Gartentechnik



Penzing 3  
84435 Lengdorf

Tel.: 0 80 83/5 30 60

[heller-landtechnik@t-online.de](mailto:heller-landtechnik@t-online.de)



**R-S GmbH**  
Reiter-Schmied  
Schlosserei · Metallbau

## HERSTELLUNG UND MONTAGE VON:

- Stahltreppen und Treppengeländern
- Garten- und Einfahrtstore
- Spindeltreppen, Fenstergitter
- Regale, Stahlmöbel und vieles mehr

Alle Ausführungen auch in Edelstahl!

Werkstatt: Am Gries 34  
Büro: Grottenau 1  
84424 Isen  
Telefon 0 80 83/9 08 42 40  
Telefon 0 80 83/9 07 87 51  
Telefax 0 80 83/54 98 65  
Mobil 01 63/9 18 81 17  
[service@reiter-schmied.de](mailto:service@reiter-schmied.de)  
[www.reiter-schmied.de](http://www.reiter-schmied.de)

## KLEINANZEIGEN

Notizblöcke DIN A4, 150 Blatt nur -,95 € oder Würfelbox-Nachfüller nur 1,95 €.

Druckerei Nußrainer, Bischof-Josef-Straße 6, Isen

Gartenbau, Pflastern, Humusieren, Rasenanbau, Zaunbau zu günstigen Preisen.

Horst Menth, Inning am Holz, Telefon (08084) 562122.

Broschüren oder Studienarbeiten gedruckt und gebunden schnell, preiswert und zuverlässig. Druckerei Nußrainer, Bischof-Josef-Str. 6, 84424 Isen, Tel. (08083) 5314-0.

Rasenmäher, Motorsägen u. Zubehör, Reparatur und Verkauf. Horst Menth, Inning am Holz, Telefon (08084) 562122.

Abschnittsblöcke 10 Stück nur 1,95 €.

Druckerei Nußrainer, Bischof-Josef-Str. 6, 84424 Isen.

Hochzeitskarten, Einladungskarten, private Visitenkarten u. v. andere Familiendrucksaachen schnell, preiswert und zuverlässig. Druckerei Nußrainer, Isen, Tel. (08083) 5314-0.

SONDERFINANZIERUNG MIT  
1,99% EFFEKTIVEN JAHRESZINS



Innovation that excites

**Qashqai Visia**  
1,2l DIG-T, 85 kW (115 PS)

Listenpreis 20.880,- €

**18.590,-€**

inkl. Fracht

monatlich nur

**199,-€**

ohne Anzahlung



### Ausstattung Qashqai Visia

- |                 |                       |                  |
|-----------------|-----------------------|------------------|
| Bluetooth*      | Multifunktionslenkrad | LED-Tagfahrlicht |
| Chassis Control | Berganfahr-Assistent  | Tempomat         |
| Klimaanlage     | Start-/Stoppssystem   | Radio/CD         |

„Liebe Isen'er,

Sie suchen Ihr Neues Traumauto? Gerne berate ich Sie persönlich – egal ob bei Ihnen vor Ort oder bei uns im Autohaus. Auch später beim Kundendienst halte ich Sie gern mobil.

Ich freue mich auf Ihren Anruf.“

Ihre Michaela Wagner aus Sankt Wolfgang



Ausgabe MKM 2015  
Verkäuferin  
Autos aus MKM 2015

Gesamtverbrauch l/100 km: innerorts 6,9; außerorts 4,9; kombiniert 5,6; CO<sub>2</sub>-Emissionen: kombiniert 129 g/km (Messverfahren gem. EU-Norm); Effizienzklassen B. Abb. zeigt Sonderausstattungen. Fahrzeugpreis 18.590,- €, Nettodarlehensbetrag 18.590,- €, Bearbeitungsgehalt 0,- €, Anzahlung 0,- €, Zinsen 1.144,36 €, Sollzins p.a. (geb.) 1,972 %, effektiver Jahreszins 1,99 %, Laufzeit in Monaten 48; 47 Raten à 199,- €, Schlussrate 10.334,83 €; Änderungen und Irrtum vorbehalten. Ein Angebot der Nissan Bank, Geschäftsbereich der RCI Banque SA., Niederlassung Deutschland, Jagenbergstraße 1, 41468 Neuss, für Privatkunden. Gültig bis Widerruf, Stand: 01.02.2015.

**Huber**  
„Das ist mein“ Autohaus

**Autohaus MKM Huber GmbH**

Eiselfinger Straße 4 • 83512 Wasserburg • Tel.: 08071/91 97 0 • [www.zum-huber.de](http://www.zum-huber.de)

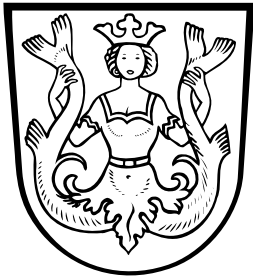

# Markt ISEN Kindergarten Mittbach



Für unseren zweigruppigen **Kindergarten in Mittbach** suchen wir zum nächstmöglichen Zeitpunkt

## **eine/n Kinderpfleger/in in Teilzeit (35 Wochenstunden)**

als Mutterschutz- und Elternzeitvertretung.

Unser/e künftige/r Kollege/Kollegin sollte freundlich, aufgeschlossen und teamfähig sein.

### **Was können wir Ihnen bieten?**

- ◆ Entgelt nach TVöD sowie die sonstigen im öffentlichen Dienst üblichen Leistungen
- ◆ Arbeit in einem erfahrenen, kreativen und engagierten Team
- ◆ Fort- und Weiterbildungsmöglichkeiten

Bei Fragen steht Ihnen unsere Kindergartenleiterin Frau Angelika Läng, Telefon 08124/9931 gerne zur Verfügung.

Ihre aussagefähige, schriftliche **Bewerbung** senden Sie bitte **bis spätestens 22. Mai 2015** an den **Kindergarten Mittbach, Schulstraße 12, 84424 Isen-Mittbach** oder per E-Mail an **info@kindergarten-mittbach.de**

*Wir freuen uns auf Ihre Bewerbung.*

### **VEREINSMITTEILUNGEN**

#### **OVV Isen – Familienwanderung**

Am Sonntag, den 17. Mai laden wir zur Familienwanderung ein. Wir treffen uns um 13 Uhr am Sandberg (gegenüber dem Firmengebäude der Fa. Banke) und wandern gemeinsam zur Familie Kern, die eine Imkerei und Schafzucht betreibt. Viel Wissenswertes über beide Tierarten können wir dabei erfahren. Anschließend kommen wir zum Hof der Familie Wimmer. Wir werden dort den modernen Milchviehbetrieb mit Melkroboter besichtigen. Unser Weg führt uns dann weiter durch den Wald und über Dellert und Niederöd zurück nach Isen. Dauer ca. 3 – 4 Stunden. Festes Schuhwerk ist nötig. Verpflegung bitte selber mitnehmen. Auch Nichtmitglieder sind willkommen. Bei sehr schlechtem Wetter (Dauerregen, Sturm) fällt die Wanderung aus. *Kludia Linner*

#### **Burgschützen Burgrain**

Die Burgschützen Burgrain haben Anfang April ihre Vereinsmeisterschaft 2014/15 beendet und feiern nun ihre Schützenkönige und Vereinsmeister. Die neue Regenschaft Schützenkönig Patrick Lerch, Wurstkönig Peter Grasser und Brezenkönig Martin Wieser jun., sowie die



Jugend Maxi Kögler, Elias Schrimpf und Luisa Peintner werden uns bis zur nächsten Saison begleiten. Sportleiter Axel Reiner und Jugendleiter G.-M. Reiner stehen stellvertretend für ihren Verein da. Vereinsmeister Sebastian Reiner und der junge Opa Rupert Häusler (aufgel. Schützenklasse) konnten ihre Treffsicherheit beweisen.

*G.-M. Reiner*

#### **Mittelschule Isen**

##### **Neues aus der Mittelschule Isen**

Auch im kommenden Schuljahr gibt es an der Mittelschule Isen die Offene Ganztagschule. 21 Schülerinnen und Schüler aus der 5. bis 9. Klasse besuchen in diesem Schuljahr die Gruppe, um gemeinsam Mittag zu essen, Hausaufgaben zu erledigen und die Freizeit miteinander zu gestalten. Betreut werden die Schüler/-innen von Esther Stacke und drei weiteren Kolleginnen, die eng mit den Lehrern und der Schulsozialarbeit zusammenarbeiten und so eine Brücke von Schule und sinnvoller Freizeitgestaltung zur

*Fortsetzung Seite 15*

**JOSEF  
WOLFSBAUER**  
Bauunternehmung  
Baustoffe  
Am Sandberg 4 · 84424 Isen  
☎ (0 80 83) 6 69 · Fax (0 80 83) 9130

**wünscht allen Kreuzmarktbesuchern  
frohe und unterhaltsame Stunden.**

**KINDERSTÜBERL** 

Gebrauchtes rund ums Kind  
Brückenstrasse 6, 84435 Lengdorf Tel. 08083 - 907694

**Große Auswahl an  
Frühjahrs- und Sommerware**

Öffnungszeiten:  
Mo, Di, Do, Fr., Sa, von 8.00 - 12.00 Uhr  
Di, Do, Fr., von 13.00 - 17.00 Uhr

Fortsetzung von Seite 14

Alltags- und Lebenswelt der Kinder und Jugendlichen herstellen. Weitere Infos und Anmeldungen für die OGS, erhalten Sie im Sekretariat der Mittelschule Isen. Telefon: 08083/9070170, oder per mail an: esther.stacke@brueckerding.de. Anmeldungen müssen bis 13. Mai 2015 in der Mittelschule Isen eingegangen sein.

Esther Stacke, Leitung OGS

## Blaskapelle Isen e.V. – Jugendkonzert 2015

Die Blaskapelle Isen lädt herzlich zum Jugendkonzert am Mittwoch, den 6. Mai um 19 Uhr ins Isener Pfarrheim ein. Bei der Aufführung spielt neben der Jugendblaskapelle unter der Leitung von Franz Windhuber auch die von Marina Kellner dirigierte Nachwuchsgruppe. Außerdem treten weitere kleinere Ensembles der Jugend auf. Zu den Höhepunkten des Programms der Nachwuchsgruppe zählt dabei die Filmmusik zu „Sister Act“. Die Jugendblaskapelle musiziert u.a. den aktuellen Hit „Bang, Bang“ und „Meet the Beatles!“. Die Veranstaltung dauert circa eine Stunde. Der Eintritt ist frei.

Die Vorstandschaft

## Volksfest Isen

### DONIKKL und die Tigerbande kommen mit Ihrer Mitmach-Konzert-Show!

Das Isener Volksfest präsentiert die erfolgreichste Kindermusikband Europas. Donikkl und die Tigerbande kommen am Volksfestsonntag (28. 6. 2015) ins Festzelt nach Isen



(Sonderveranstaltung zum Jubiläum „40 Jahre Kath. Kindergarten St. Zeno, Isen“). Mit fröhlichen Mitmach-Hits für die ganze Familie sorgen DONIKKL und seine flippigen Bandkollegen für ausgelassene Stimmung. Mitreißende Gute-Laune-Musik, die sich spielerisch durch sämtliche Musikrichtungen bewegt, jede Menge knallig bunte Kostüme und witzige, interaktive Action! Ein unvergessliches Erlebnis für Kinder und Erwachsene! Heiß wird's beim neuen DONIKKL-Mitmach-Konzert-Programm! Denn der Kopf der laut BR „erfolgreichsten Kindermusikband Europas“ hat ein neues DONIKKL-Album und damit auch jede Menge Ohrwürmer im Gepäck vollgetankt mit guter Laune Sommer-feeling. Alles LIVE und in FARBE am Isener Volksfest 2015.

„Nicht nur pädagogisch, sondern auch musikalisch wertvoll“ (Süddeutsche Zeitung).

Vorverkauf ab sofort im RWG Raiffeisen-Markt Isen, Raiffeisenstraße 1, 84424 Isen, Tel.: 08083/549215. Tickets online: [www.suedpolshop.de](http://www.suedpolshop.de).

Weitere Informationen unter [www.isener-volksfest.de](http://www.isener-volksfest.de).

**Muttertag 10. Mai**

**Blumen Elisabeth**  
E. MAROLD, Floristmeisterin  
84424 Mittbach, Hauptstraße 4, Telefon 081 24/84 20 + 95 69

**Öffnungszeiten zum Muttertag:**  
Samstag 8.00 – 18.00 Uhr, Sonntag 8.00 – 12.00 Uhr,  
telefonische Bestellung jederzeit möglich.

**Floristensträuße für jeden Anlass:  
Hochzeit-, Kirchen-, Tischdekorationen und Trauerschmuck**

**Saisonpflanzen:  
Balkon-, Beet und Gemüsepflanzen**

## TERMINKALENDER

- 30. April Schafkopfturnier der SG Eschbaum  
Sportschützen Isen: Jahreshauptversammlung  
Bauernmarkt in Isen
- 1. Mai Lichterprozession u. Maiandacht Lourdesgrotte  
Film-Festtage in Dorfen (bis 3. Mai)
- 3. Mai Cafe am Sonntag im Seniorenzentrum
- 6. Mai Holzbildhauersymp. „Mitten im Ort“ Isen (b. 16. 5.)
- 7. Mai Isener Marktbote: Anzeigenannahmeschluss  
Brotz. & Spiele im Klementsaaal: Hanns Klaffl
- 9. Mai Fußwallfahrt nach Altötting
- 10. Mai Kreuzmarkt in Isen  
Rosenverkauf in Lengdorf
- 10. Mai Erstkommunion in Pemmering  
Evang. Gottesdienst/Abendmahl Pfarrheim Isen
- 13. Mai Evang. Frauenkreis: Anselm Grün: Glück, Liebe...
- 14. Mai Erstkommunion in Isen
- 15. Mai Isener Marktbote: Erscheinungstag
- 17. Mai Die Kirchenmaus erzählt, im Pfarrheim Isen  
OVV Familienwandertag  
Cafe am Sonntag im Seniorenzentrum  
Erstkommunion in Lengdorf  
Konfirmation in Kirchdorf
- 20. Mai Literaturkreis in der Bücherei
- 22. Mai FW Schnaapping: Kesselfleischessen
- 23. Mai Diakoneweihe im Dom von München
- 24. Mai Feuerwehrfest Schnaapping
- 26. Mai Fahrt nach Fulda-Paderborn (bis 29. 5.)  
Ministrantenfreizeit in Thalhausen (bis 29. 5.)
- 6. Juni Sommerbiathlon in Burgrain  
AWO Hauptversammlung im Freizeitheim
- 7. Juni Cafe am Sonntag im Seniorenzentrum  
Radtour zu den 14 Nothelfern
- 11. Juni Isener Marktbote: Anzeigenannahmeschluss
- 14. Juni Familiengottesdienst in Lengdorf
- 17. Juni Firmung in Isen
- 18. Juni Isener Marktbote: Erscheinungstag
- 20. Juni Cross-Biathlon der SG Eschbaum in Zieglstadl  
Johannifeier in Lengdorf
- 21. Juni Die Kirchenmaus erzählt, im Pfarrheim Isen  
Cafe am Sonntag im Seniorenzentrum
- 24. Juni Volksfest in Isen (bis 29. 6.)
- 28. Juni 40 Jahre Kindergarten St. Zeno  
Patrozinium in Lengdorf  
Volksfest Isen: Donikkl und die Tigerbande
- 4. Juli Leinenmarkt in Isen
- 5. Juli Leinenmarkt in Isen  
Cafe am Sonntag im Seniorenzentrum
- 9. Juli Isener Marktbote: Anzeigenannahmeschluss
- 12. Juli Pfarrfest in Isen
- 16. Juli Isener Marktbote: Erscheinungstag
- 17. Juli Bezirksjugendfeuerwehrlager Isen (bis 19. 7.)
- 19. Juli Skapulierfest in Lengdorf
- 19. Juli Cafe am Sonntag im Seniorenzentrum
- 26. Juli Patrozinium und Pfarrfest in Pemmering  
Waldfest der KLJB Isen in Gmain
- 1. Aug. SV Hubertus Weiher: Grillfest

Fortsetzung Seite 16

Fortsetzung von Seite 15

- 2. Aug. Familienfreizeit nach Assisi (bis 8. 8.)  
Ausweichtermin Waldfest der KLJB Isen  
Cafe am Sonntag im Seniorenzentrum
- 3. Aug. SV Hubertus Weiher: Kesselfleischessen
- 6. Aug. Isener Marktbote: Anzeigenannahmeschluss
- 13. Aug. Isener Marktbote: Erscheinungstag
- 15. Aug. Gottesdienst am Marktbrunnen
- 16. Aug. Cafe am Sonntag im Seniorenzentrum
- 28. Aug. Jubiläums-Kegelturnier 50 Jahre KC Isen (- 13. 9.)
- 6. Sept. Cafe am Sonntag im Seniorenzentrum
- 10. Sept. Isener Marktbote: Anzeigenannahmeschluss
- 17. Sept. Isener Marktbote: Erscheinungstag
- 18. Sept. Sportschützen Isen: Anfangsschießen  
„Frau Veiglhofer verpilgert sich“ im Klementsaaal
- 20. Sept. Cafe am Sonntag im Seniorenzentrum
- 2. Okt. SV Hubertus Weiher: Anfangsschießen
- 3. Okt. Pfarrausflug nach Scheyern und zum Flughafen
- 4. Okt. Cafe am Sonntag im Seniorenzentrum
- 8. Okt. Isener Marktbote: Anzeigenannahmeschluss
- 9. Okt. Trachtenverein: Boarischer Tanz im Klementsaaal
- 10. Okt. Sportschützen: Weinfest
- 11. Okt. Altarweihe in Matzbach  
OVV Gartlermarkt in der Grottenau
- 15. Okt. Isener Marktbote: Erscheinungstag
- 16. Okt. Brotz. & Spiele, Klements.: Wirtshausmusikanten
- 18. Okt. Cafe am Sonntag im Seniorenzentrum
- 24. Okt. Aktion Rumpelkammer der KLJB Isen
- 25. Okt. Allerseelenmarkt in Isen  
Pfarrversammlung in Lengdorf
- 26. Okt. OVV Herbstversammlung
- 29. Okt. Keller Steff -solo- & Weiherer im Klementsaaal
- 5. Nov. Isener Marktbote: Anzeigenannahmeschluss
- 7. Nov. Brotz. & Spiele im Klementsaaal: Blonde Engel
- 8. Nov. Pfarrversammlung in Isen
- 12. Nov. Isener Marktbote: Erscheinungstag
- 14. Nov. Lichterfest im Klementsaaal (und 15. 11.)
- 15. Nov. Bücherei Isen: Tag der offenen Türe
- 19. Nov. Isener Marktbote: Anzeigenannahmeschluss
- 26. Nov. Isener Marktbote: Erscheinungstag Sonderausg.

- 5. Dez. Nikolausaktion der Kolpingsfamilie (und 6. 12.)  
Sportschützen Isen: Christbaumversteigerung
- 6. Dez. Nikolausmarkt in Isen
- 10. Dez. Isener Marktbote: Anzeigenannahmeschluss
- 17. Dez. Isener Marktbote: Erscheinungstag
- 18. Dez. Sportschützen Isen: Weihnachtsfeier
- 20. Dez. Klementsaaal: Trip to Bethlehem-Konzert

Alle Angaben ohne Gewähr!

Wir bringen an dieser Stelle kostenlos alle im Verbreitungsgebiet des „Isener Marktbote“ geplanten öffentlichen Veranstaltungen. Dies soll dazu beitragen, Terminüberschneidungen zu vermeiden.

Melden Sie uns bitte rechtzeitig Ihre Veranstaltungen. Anruf genügt! Telefon (08083) 5314-0, Fax (08083) 5314-14 oder per E-Mail: mabo@nussrainer-isen.de.

Den Terminkalender können Sie im Internet als PDF-Datei abrufen unter:

[www.isen-termine.de](http://www.isen-termine.de)

**KONRAD**  
  
**BRUMMER**  
**BESTATTUNGEN**

85659 Forstern Michael-Irl-Str. 2  
Tel 08124 8840 Mobil 0171 369 55 19  
E-Mail [bestattungen@konradbrummer.de](mailto:bestattungen@konradbrummer.de)  
[www.konradbrummer.de](http://www.konradbrummer.de)

## DANKSAGUNG

Für die große Anteilnahme in Wort und Schrift zum Tode unseres guten Vaters, Schwiegervaters, Opas und Uropas

## Fritz Röder

sagen wir herzlichen Dank.

Besonders möchten wir uns bei Herrn Pfarrer Heißmann für die würdevolle Gestaltung der Trauerfeier sowie bei den Fahnenabordnungen, Vereinen, Nachbarn Freunden und Bekannten für das letzte Geleit bedanken.

Isen im April 2015

Raimund und Friedrich Röder  
mit Familien



WENN DER MENSCH DEN MENSCHEN BRAUCHT -  
WIR HELFEN UND BEGLEITEN

Bestattungsdienst Herzog

Inh. Christiane Jahna, Bestattermeisterin



**Trauer braucht Raum**

SO UNTERSCHIEDLICH WIE DER MENSCH SEIN LEBEN GESTALTET,  
KANN DER ABSCHIED VON IHM SEIN



Wir betreuen Sie persönlich, sind Tag und Nacht für Sie erreichbar - auch über die Beerdigung hinaus! Gerne kommen wir auch zu Ihnen nach Hause.

Wir sind auch weiterhin gerne für Sie auf den Friedhöfen in Isen und den umliegenden Gemeinden tätig. Es gilt der Grundsatz der freien Bestatterwahl wenn auch die Friedhofsarbeiten vertraglich vergeben sind. Sie können also jederzeit den Bestatter Ihres Vertrauens wählen.

Durch die Bestattungsvorsorge haben Sie eine Sorge weniger. Denn wer rechtzeitig vorsorgt, kann sicher sein, dass später alles in seinem Sinne erfüllt wird.



Zertifiziertes QM System  
nach ISO 9001:2008  
LGA InterCert  
Ein Unternehmen des TÜV Rheinland

Büro: Kampenwandweg 1  
Bestattungshaus Heimgartenstr. 6  
83527 Haag i. OB  
Telefon: 08072 / 3719737  
Fax: 08072 / 2859

[bestattungen-herzogjahna@t-online.de](mailto:bestattungen-herzogjahna@t-online.de)  
[www.bestattungsdienst-herzog.de](http://www.bestattungsdienst-herzog.de)





**Raiffeisen**  
RWG ERDINGER LAND



**RWG Isen**  
Raiffeisenstraße 1 • 84424 Isen  
Tel. 0 80 83 - 54 92 0  
www.rwg-erdinger-land.de

# ISENER KREUZMARKT! VERKAUFSOFFENER SONNTAG!

... mit tollen  
**Aktionen!**

**SONNTAG,  
10. MAI 2015  
10 BIS 16 UHR**

## KREUZMARKT KNÜLLER!

**129.-**



**Bollerwagen,  
klappbar**

Maße: L 105 x B 63 x H 58 cm,  
aus Aluminium, witterungsbeständig,  
belastbar, bis zu 100 kg,  
super leicht (13,90 kg),  
mit Luftbereifung, ohne Deko  
4001116920035



**+ EIMER GESCHENKT!**

Abbildung ähnlich

**15%  
RABATT**

**AUF ALLES WAS IN DEN EIMER PASST!**

Sie bekommen einen praktischen 12 l. Eimer dazu geschenkt  
(Solange Vorrat reicht).  
\*ausgenommen Agrar-, Bau- und Brennstoffe, reduzierte Artikel,  
Werbeware, Getränke, Tabakwaren, Lebensmittel, Schmierstoffe und  
Sonderbestellungen.

## MUTTERTAGS AKTION

Die ersten 200 Mamas  
bekommen eine Flasche  
Lemberger Rosé Sekt Dry  
0,2 l. GRATIS!



## HALLO KINDER! BALLONMODELLIERER SOBARO KOMMT

Lange bunte Luftballons werden  
zu lustigen Tieren und anderen  
Phantasiewesen geformt und an  
Euch verschenkt.



## OPTIMALE BEWIRTUNG DURCH DEN ISENER BAUERNMARKT

**AKTIONEN VERSCHIEDENSTER  
LIEFERANTEN WARTEN AUF SIE!**



**24.99**

**Holzkohle Sommerhit, 15 kg**  
hochwertige Grillholzkohle in Deutscher  
Premiumqualität, aus unbehandeltem  
Buchenholz  
1 kg = 1.67 EUR

4006131106006

**+  
GRATIS**

**PROFI  
Grillanzünder  
flüssig,  
1 L**



**16.99**

**Hängeampel Stella**  
Ø 35, mit Kokoseinlage  
4019111471407



**2.99**

**Gießkanne, 10 L**  
Farbe: grün  
4000150721011



**11.49**

**9.99**

**Blühwunder 1,25 kg**  
Nährstoffkonzentrat in Profi-Qualität  
sorgt für üppige Blüte und sattes  
Blattgrün  
1 kg = 7.99 EUR  
4008089318128



**9.99**

**8.99**

**Bayer Schneckenkorn  
Protect, 750 g**  
Ködermittel gegen  
Nachtschnecken, 58-Verbot  
1 kg = 11.99 EUR 4000680705710



**8.99**

**Raiffeisen Balkon- und  
Kübelpflanzerde, 60 L**  
mit Guano, Tonmineralien,  
und Spurenelementen  
1 kg = 0.15 EUR 4260108108930



**NIMM 12 - ZAHL 10  
16% GESPART!**

Stck. **1.19**

**Rinti  
Kennerfleisch, 400 g**  
z. B. Kalb  
1 kg = 2.98 EUR 4000158910400

Stck. **1.89**

**Rinti  
Kennerfleisch, 800 g**  
z. B. Geflügelherzen  
1 kg = 2.36 EUR 4000158910776

Angebote gültig von 10.05. bis einschließlich 16.05.2015. Nur solange der Vorrat reicht, nicht mit anderen Rabatten kombinierbar. Eimer-Aktion nur am 10.05.2015.

Wir lassen Sie  
nicht  
im Regen  
stehen



Jeder Mensch hat etwas, das ihn antreibt.

Wir machen den Weg frei.

Mit unseren starken Partnern für Sie vor Ort:

VER | SICHER | UNGS  
KAMMER  
BAYERN

Allianz 

R+V

SDK  
Süddeutsche  
Allgemeine Versicherung



Wir beraten Sie in allen Fragen zum Thema Absicherung. Kompetent und vor Ort - Versicherungsschutz aus einer Hand. Vereinbaren Sie jetzt einen Termin mit uns!

Bild: © Olly, www.fotolia.com

[www.rvb-isen-sempt.de](http://www.rvb-isen-sempt.de)

In Ihrer Nähe in Anzing, Buch am Buchrain,  
Forstern, Forstinning, Hörkofen, Hohenlinden, Isen,  
Lengdorf, Pastetten, Walpertskirchen und Wörth (SB).

Raiffeisen-Volksbank  
Isen-Sempt eG

